



CITROËN

CITROËN e-C4 & C4

ЦЕНОВА ЛИСТА

МАКСИМАЛНИ ПРЕПОРЪЧИТЕЛНИ ЦЕНИ ВАЛИДНИ ОТ 1^{ВА} ДЕКЕМВРИ 2023 ДО 29^{ТА} ФЕВРУАРИ 2024



CITROËN e-C4 & C4

БЕНЗИН	Смесен разход на гориво, л/100км	Емисии CO ₂ , гр/км	Код модификация	Цена с ДДС	Цена без ДДС
PureTech 100 S&S BVM6 YOU	5.4	121	1CLEA5HL6KBOA040	42 348 лв.	35 290 лв.
PureTech 130 S&S BVM6 YOU	5.3	120	1CLEA5HM6KBOA040	44 899 лв.	37 416 лв.
PureTech 130 S&S BVM6 PLUS	5.3	119	1CLEA5KM6KBOA040	46 515 лв.	38 763 лв.
PureTech 130 S&S BVM6 MAX	5.3	119	1CLEA5NM6KBOA040	51 093 лв.	42 578 лв.
PureTech 130 S&S EAT8 PLUS	5.8	130	1CLEA5KM61BOA040	50 058 лв.	41 715 лв.
PureTech 130 S&S EAT8 MAX	5.8	130	1CLEA5NM61BOA040	54 636 лв.	45 530 лв.

ДИЗЕЛ	Смесен разход на гориво, л/100км	Емисии CO ₂ , гр/км	Код модификация	Цена с ДДС	Цена без ДДС
BlueHDi 130 S&S EAT8 PLUS	4.9	129	1CLEA5KP41BOA040	52 694 лв.	43 912 лв.
BlueHDi 130 S&S EAT8 MAX	4.9	129	1CLEA5NP41BOA040	57 272 лв.	47 727 лв.

ЕЛЕКТРИЧЕСТВО	Смесен разход на електроенергия, kWh/100км	Автономия, км	Код модификация	Цена с ДДС	Цена без ДДС
ĒLECTRIC 136 (100 kW) YOU	15.2	349	1CLEA5HESFBOA041	78 859 лв.	65 716 лв.
ĒLECTRIC 156 (115 kW) YOU	14.8	418	1CLEA5HZIFBOA041	80 261 лв.	66 884 лв.
ĒLECTRIC 136 (100 kW) PLUS	15.2	348	1CLEA5KESFBOA041	81 074 лв.	67 562 лв.
ĒLECTRIC 156 (115 kW) PLUS	14.8	418	1CLEA5KZIFBOA041	82 476 лв.	68 730 лв.
ĒLECTRIC 136 (100 kW) E-SERIES	15.1	351	1CLEA5KESFB0UI41	85 742 лв.	71 452 лв.
ĒLECTRIC 156 (115 kW) E-SERIES	14.7	420	1CLEA5KZIFB0UI41	87 143 лв.	72 619 лв.
ĒLECTRIC 136 (100 kW) MAX	15.3	346	1CLEA5NESFBOA041	85 742 лв.	71 452 лв.
ĒLECTRIC 156 (115 kW) MAX	14.9	415	1CLEA5NZIFBOA041	87 143 лв.	72 619 лв.

Гаранция 5 години или 100 000 км

което събитие настъпи първо

Гаранция на задвижващата батерия 8 години или 160 000 км.

което събитие настъпи първо

BVM6 - 6 степенна ръчна скоростна кутия, EAT8 (Efficient Automatic Transmission 8) - 8 степенна автоматична скоростна кутия.

S&S - системата Stop&Start изключва двигателя при престой и автоматично го стартира при натискане на съединителя или освобождаване педала на спирачката (при EAT8).

Разходът на гориво и емисиите CO₂ съответстват на хомологираните стойности, установени по предписания метод за измерване съобразно европейското законодателство (регламент 2017/1151, процедура WLTP, показания за модификация с най-ниска - най-висока маса), приложимо за всички конструктори и за всички автомобили, продавани в Европа. Тези стойности са получени в стриктни тестови условия (температура, маса, гуми, оборудване на автомобила и т.н.) и реалните пътни условия, стила на управление, интензивното използване на климатика и/или отоплението, състоянието на автомобила могат, разбира се, да доведат до разход на гориво и емисии CO₂, който е различен от хомологирания.

Обявените цени включват транспорт до съответния търговски център.

Разходът по регистрация на автомобила се заплаща допълнително от клиента и не са включени в настоящата ценова листа.

Ценовата листа представя препоръчителни стойности и ориентировъчно оборудване на автомобилите, които подлежат на актуализации, като няма характер на конкретна оферта.

Моля, обърнете се към нашите дистрибутори за изготвяне на Вашата оферта.

CITROËN e-C4 & C4 - НИВА НА ОБОРУДВАНЕ

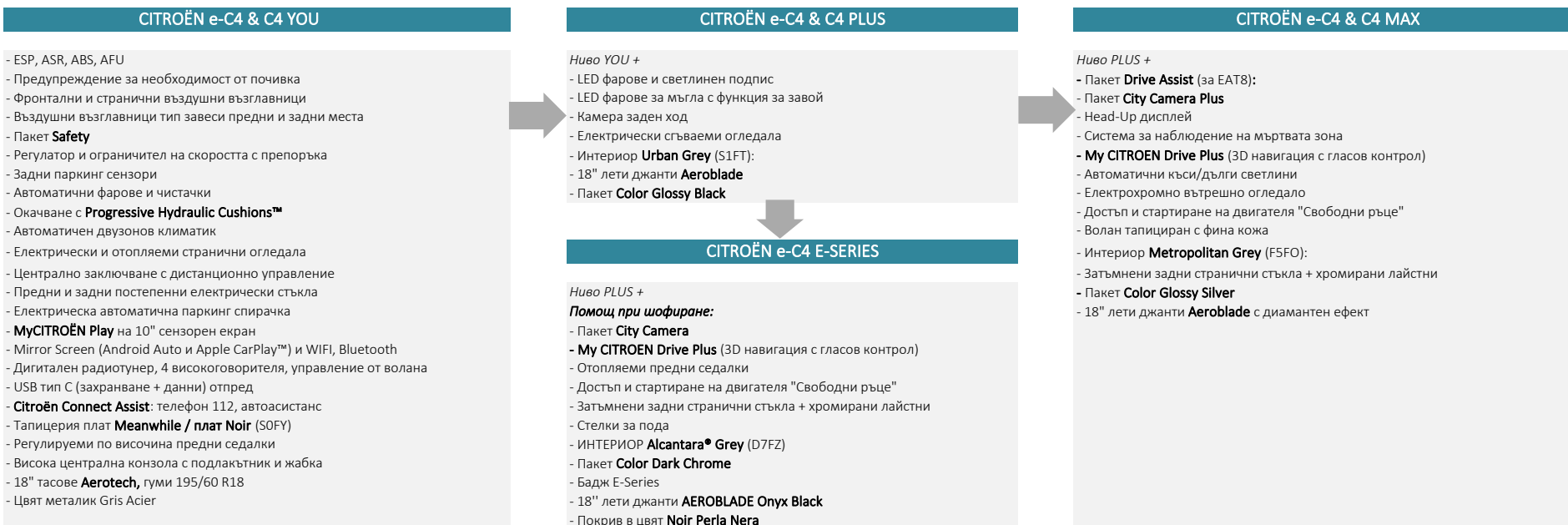

CITROËN e-C4 & C4 - СТАНДАРТНО И ДОПЪЛНИТЕЛНО ОБОРУДВАНЕ

СИГУРНОСТ И БЕЗОПАСНОСТ		Код	YOU	PLUS	E-SERIES	MAX
ABS, ESP, ASR	включва REF - електронно разпределение на спирачното усилие, AFU- заварен спирачен асистент		S	S	S	S
Пакет Safety	Active Safety brake (с видеокамера), предупреждение за опасност от сблъсък, активна система за следене на пътната лента, предупреждение за понижено внимание на водача, разпознаване на знаците за ограничение на скоростта и препоръка		S	S	S	
Пакет Safety Plus	Active Safety Brake 2.0 (с видеокамера и радар), предупреждение за опасност от сблъсък, активна система за следене на пътната лента, предупреждение за понижено внимание на водача, разпознаване на пътните знаците за ограничение на скоростта и препоръка, разширено разпознаване на пътните знаци	ZDV	610 лв.	610 лв.	610 лв.	S, за BVM6
Автоматично заключване при потегляне			S	S	S	S
Citroën Connect Assist: телефон 112, автоасистанс			S	S	S	S
Фронтални въздушни възглавници за водача и пътника			S	S	S	S
Предни странични въздушни възглавници			S	S	S	S
Въздушни възглавници тип завеси за предни и задни места			S	S	S	S
Индикация за понижено налягане в гумите			S	S	S	S
Автоматична електрическа паркинг спирачка			S	S	S	S
Пиротехнически колани с ограничител на усилиято			S	S	S	S
Механично детско заключване			S	S	S	S
2 броя ISOFIX на задната седалка			S	S	S	S
ПОМОЩ ЗА ВОДАЧА						
Hill Start Assist			S	S	S	S
Електроусилвател на волана с променливо усилие			S	S	S	S
Регулатор и ограничител на скоростта	препоръка за разпозната скорост		S	S	S	S, за BVM6
Пакет Drive Assist	Адаптивен регулатор на скоростта STOP&GO, Active Safety Brake 2.0 (с видеокамера и радар) + предупреждение за опасност от сблъсък, Активна система за следене на пътната лента, Предупреждение за понижено внимание на водача, Разпознаване на пътните знаците за ограничение на скоростта и препоръка, Разширено разпознаване на пътните знаци, без BVM6					S
Задни паркинг сензори			S			
Камера заден ход	включва задни паркинг сензори	1G25	458 лв.	S		
Пакет City Camera	Камера заден ход Top Rear Vision + задни паркинг сензори				S	
Пакет City Camera Plus	Камера заден ход Top Rear Vision + предни и задни паркинг сензори + Flank Guard					S
Наблюдение на мъртвия ъгъл на огледалата						S
АУДИОКОМУНИКАЦИЯ						
My CITROEN Play	Аудиосистема на 10" SD сензорен екран, Mirror Screen (Android Auto и Apple CarPlay™), радио MP3 с цифров радиотунер, управление от волана		S	S		
My CITROEN Drive Plus	Навигация на 10" HD сензорен екран с разпознаване на естествен говор, Mirror Screen (Android Auto и Apple CarPlay™), радио MP3 с цифров радиотунер, управление от волана				S	S
Hands Free Bluetooth			S	S	S	S
6 тонколони			S	S	S	S
5" TFT приборно табло			S	S		
5" TFT приборно табло с подсветка					S	S
Head-Up дисплей						S
Контакт 12V + USB	тип C (зареждане + данни) отпред		S	S	S	S
2 броя USB	тип A (зареждане) отпред и отзад, без Electric		S	S		S
3 броя USB	2 броя USB тип A (зареждане) отпред и отзад + USB тип C (зареждане) отзад, за Electric		S	S	S	S
Стойка Smart Pad Support CITROEN		ME16				0 лв.

CITROËN e-C4 & C4 - СТАНДАРТНО И ДОПЪЛНИТЕЛНО ОБОРУДВАНЕ (продължение)

КОМФОРТ И ФУНКЦИОНАЛНОСТ		Код	YOU	PLUS	E-SERIES	MAX
Окачване Progressive Hydraulic Cushions			S	S	S	S
Бордови компютър			S	S	S	S
Автоматичен двузонов климатик	включва поленов с филтър с активен въглен		S	S	S	S
Термопомпа	за Electric 156, серийно за Electric 136	2501	1 220 лв.	1 221 лв.	1 222 лв.	1 223 лв.
Предварително климатизиране на купето	за Electric		S	S	S	S
Предни електрически стъкла с постепено задвижване			S	S	S	S
Задни електрически стъкла с постепено задвижване			S	S	S	S
Централно заключване с дистанционно управление			S	S	S	S
Достъп и стартиране "Свободни ръце"					S	S
Пакет "Студени страни"	отопляеми предно стъкло, волан и предни седалки, без BVM6	LW02				793 лв.
Пакет "Студени страни"	отопляеми предно стъкло и предни седалки, за BVM6	LW02				793 лв.
Пакет "Студени страни"	отопляеми предно стъкло и предни седалки	LW02		793 лв.		
Отопляемо предно стъкло		LW02			458 лв.	
Отопляеми предни седалки					S	
Регулируеми по височина предни седалки	включва лумбално регулиране за водача		S	S		S
СВЕТЛИНИ И ВИДИМОСТ						
LED дневни светлини			S, за Electric	S	S	S
Халогенни фарове			S			
LED Фарове			S, за Electric	S	S	S
Автоматично включване на фарове			S	S	S	
Автоматични къси/дълги светлини	включва автоматично включване на фарове					S
Автоматични чистачки			S	S	S	S
LED фарове за мъгла с функция за завой				S	S	S
Електрохромно вътрешно огледало						S
Пакет Вътрешно осветление	преден плафон с 3 лампи, заден плафон с 3 лампи, огледала в сенниците		S	S	S	S
Осветление в багажника			S	S	S	S
Затъмнени задни стъкла					S	S
Тонирани стъкла			S	S		
Електрически управляеми и отопляеми огледала			S			
Електрически съваеми огледала				S	S	
Електрически съваеми огледала с осветление						S
ИНТЕРИОР						
Бордно табло в цвят Karlse Grain, аератори в цвят Steine Grey			S	S		
Бордно табло в цвят Karlse Grain, аератори в хром сатен					S	
Бордно табло в цвят Citroën Grain, аератори в хром сатен						S
Регулируем по височина и дълбочина волан			S	S	S	S
Кожен волан с хромирани елементи			S	S	S	
Волан тапициран с фина кожа и с хромирани елементи						S
Делима задна облегалка (60:40)			S	S	S	S
Центрлен заден подлакътник, отвор за ски					S	S
Регулируеми по височина задни подглавници			S	S	S	S
Висока централна конзола с подлакътник и жабка			S	S	S	S
Джобове на гърба на предните седалки				S	S	S
Подвижен под в багажника			S, за Electric	S	S	S
Чекмедже на бордното табло					S	S
Стелки за пода					S	

CITROËN e-C4 & C4 - СТАНДАРТНО И ДОПЪЛНИТЕЛНО ОБОРУДВАНЕ (продължение)

ЕКСТЕРИОР		Код	YOU	PLUS	E-SERIES	MAX
Предна и задна брони в цвета на купето	престилка на задната броня в черен лак		S	S	S	S
Арки на калниците в черен цвят			S	S	S	S
Хромирани лайстни на страничните стъкла					S	S
Дръжки на вратите в цвят Noir Perla Nera			S			
Дръжки на вратите в цвета на купето				S	S	S
A-колона в в цвета на купето + B-колона в черен лак			S	S	S	S
Черупки на огледалата в цвят Noir Perla Nera			S	S	S	S
Пакет Color Glossy Black		UX67		S		0 лв.
Пакет Color Glossy Grey						S
Пакет Color Dark Chrome					S	
Бадж E-Series					S	
Покрив в цвета на купето			S	S		S
Покрив в цвят Noir Perla Nera		JD20		610 лв.	S	610 лв.
ЦВЕТОВЕ						
Blanc Vanquise		POWP	458 лв.	458 лв.		458 лв.
Noir Perla Nera	металик	M09V	854 лв.	854 лв.	854 лв.	854 лв.
Gris Acier	металик	M0F4	S	S	S	S
Gris Platinum	металик	M0VL	854 лв.	854 лв.	854 лв.	854 лв.
Rouge Elixir	перлен металик	M5VH	1 281 лв.	1 281 лв.		1 281 лв.
Blanc Nacre	перлен металик	M6N9	1 281 лв.	1 281 лв.	1 281 лв.	1 281 лв.
Bleu Iceland	металик	MOQN	854 лв.	854 лв.		854 лв.
КОЛЕЛА						
18" тасове AEROTECH		ZHR6	S			
18" лети джанти AEROBLADE		ZHC9		S		
18" лети джанти AEROBLADE Опух Black		ZHRI			S	
18" лети джанти AEROBLADE с диамантен ефект	без Electric	ZHR9				S
18" лети джанти CROSSLIGHT с диамантен ефект	за Electric	ZHS3				S
ОБОРУДВАНЕ						
Еднофазен бордови зареждащ модул 7,4 kW	за Electric		S	S	S	S
Трифазен бордови зареждащ модул 11 kW	за Electric	LZ04	763 лв.	763 лв.	764 лв.	765 лв.
Кабел за зареждане Mode 3 за Wallbox	за Electric		S	S	S	S
Аварийен комплект при спукана гума			S	S	S	S
ПАКЕТИ						
Пакет TECHNO	Пакет VISION 360 (предна и задна камери Top Rear Vision + предни и задни паркинг сензори + Flank Guard) + Безжично зареждане на смартфон, за BVM6	J6JX				549 лв.
Пакет TECHNO	Highway Driver Assist (Асистент за позициониране в пътната лента) + Пакет VISION 360 (предна и задна камери Top Rear Vision + предни и задни паркинг сензори + Flank Guard) + Безжично зареждане на смартфон, без BVM6	J6JY				915 лв.
Пакет TECHNO	Навигация на 10" сензорен екран с разпознаване на естествен говор, Mirror Screen (Android Auto и Apple CarPlay™), радио MP3 с цифров радиотунер, управление от волана, 5" TFT приборно табло с подсветка + камера заден ход Top Rear Vision + Достъп и стартиране "Свободни ръце", чекмедже на бордното табло, аератори в хром сатен	J6QL		1 465 лв.		
Пакет ЗВУК & СВЕТЛИНА	Отваряем панорамен покрив + Аудиосистема HiFi, включва допълнителен USB тип C (зареждане) отзад, преден плафон с 3 LED лампи, заден плафон с 3 LED лампи, огледала в сенниците с LED осветление, осветление на нишата за краката	J6KP				2 014 лв.

Всички цени са с ДДС

S - серийно оборудване

CITROËN e-C4 & C4 - ИНТЕРИОР И ЕКСТЕРИОР



ИНТЕРИОР	СЕРИЕН	ИНТЕРИОР Urban Grey	ИНТЕРИОР Metropolitan Grey	ИНТЕРИОР Alcantara® Grey	ИНТЕРИОР Hype Black
CITROËN e-C4 & C4	Тапицерия плат Meanwhile / плат Noir	Тапицерия плат Chevrons Gris / плат с ефект кожа NOIR	Тапицерия плат с ефект кожа NOIR / плат Gris	Тапицерия Alcantara Grey / синтетична кожа Noir	Тапицерия кожа Siena Noir / плат с ефект кожа NOIR
	SOFY	S1FT	F5FO	D7FZ	S2FX
YOU	S	610 лв.			
PLUS		S	458 лв.		
E-SERIES				S	
MAX			S	763 лв.	1 831 лв.
Допълнително оборудване в пакета		Седалки Advanced Comfort Джобове на гърба на облегалките	Седалки Advanced Comfort Джобове на гърба на облегалките Централен заден подлакътник, отвор за ски	Седалки Advanced Comfort отопляеми предни седалки	Седалки Advanced Comfort електрическо лумбално регулиране с функция масаж за водача и пътника, електрическо регулиране по височина за водача, отопляеми предни седалки



Blanc Banquise (POWP)	Bleu Iceland MOQN (перла)	Blanc Nacré M6N9 (перла)	Gris Acier MOF4 (металик)	Gris Platinum MOVL (металик)	Noir Perla Nera M09V (перла)	Rouge Elixir M5VH (перла)
-----------------------	---------------------------	--------------------------	---------------------------	------------------------------	------------------------------	---------------------------

	Пакет Color Glossy Silver	Пакет Color Dark Chrome	Пакет Color Glossy Black
CITROËN e-C4 & C4	UX79	UX83	UX67
PLUS			S
E-SERIES		S	
MAX	S		0 лв.

CITROËN e-C4 & C4 - ПОМОЩ ЗА ВОДАЧА



АКТИВНА СИСТЕМА
ЗА СЛЕДЕНЕ НА
ПЪТНАТА ЛЕНТА



ПРЕДУПРЕЖДЕНИЕ
ЗА ПОНИЖЕНО ВНИМАНИЕ
НА ВОДАЧА



ACTIVE SAFETY BRAKE



АДАПТИВЕН РЕГУЛАТОР
НА СКОРОСТТА STOP&GO

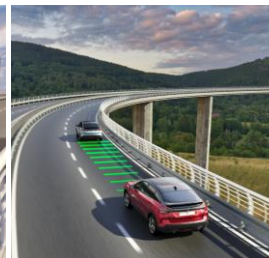

АСИСТЕНТ ЗА ПОДДЪРЖАНЕ
НА ТРАЕКТОРИЯТА



ПРЕДУПРЕЖДЕНИЕ ЗА
ОПАСНОСТ ОТ СБЛЪСЪК



РАЗШИРЕНО РАЗПОЗНАВАНЕ
НА ПЪТНИ ЗНАЦИ



ПОМОЩ ПРИ ПОТЕГЛЯНЕ
ОТ НАКЛОН



ПРЕДУПРЕЖДЕНИЕ ЗА
НЕОБХОДИМОСТ ЗА
ПОЧИВКА



НАБЛЮДЕНИЕ НА
МЪРТВАТА ЗОНА НА
СТРАНИЧНИТЕ ОГЛЕДАЛА

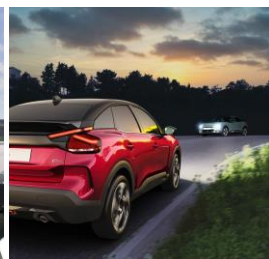

АВТОМАТИЧНО
ПРЕВКЛЮЧВАНЕ МЕЖДУ
КЪСИ И ДЪЛГИ СВЕТЛИНИ

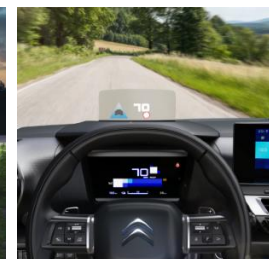

ЦВЕТЕН HEAD-UP ДИСПЛЕЙ

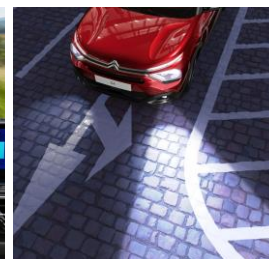

LED ФАРОВЕ ЗА МЪГЛА
С ФУНКЦИЯ ЗА
ЗАВИВАНЕ



СТАБИЛИЗАЦИЯ
ПРИ ТЕГЛЕНЕ



СТРАНИЧНИ ПАРКИНГ
СЕНЗОРИ FLANKGUARD



КАМЕРА ЗА ДЕН ХОД
С ПАНОРАМЕН ИЗГЛЕД



АВТОМАТИЧНА
ПАРКИНГ СПИРАЧКА



ДОСТЪП И СТАРТИРАНЕ
"СВОБОДНИ РЪЦЕ"

CITROËN e-C4 - ТЕХНИЧЕСКИ ХАРАКТЕРИСТИКИ

МОДИФИКАЦИЯ	ELECTRIC 136				ELECTRIC 156			
СКОРОСТНА КУТИЯ	Едностепенен редуктор				Едностепенен редуктор			
ДВИГАТЕЛ	Euro 6.4				Euro 6.4			
Тип	Електрически синхронен с постоянни				Електрически синхронен с постоянни			
Работен обем (см3)								
Максимална мощност (Кw/к.с. -об/мин)	100/136 - 3 700 до 10 000				115/136 - 3 700 до 10 000			
Максимален въртящ момент СЕЕ (Nm-об/мин)	250 - 3 000 до 3 700				250 - 3 000 до 3 700			
АКУМУЛАТОРНА БАТЕРИЯ	Литиево-йонна				Литиево-йонна			
Тип	400				400			
Напрежение, V	50				54			
Капацитет, kWh								
ЗАРЕЖДАНЕ	7,4 / 11				7,4 / 11			
Бордови зареждащ модул, kW (еднофазен/трифазен)	Нормален / Режим Brake				Нормален / Режим Brake			
Режими на рекулперация на енергия	Combo CCS type 2				Combo CCS type 2			
Тип куплинг - AC (mode 3) / DC (mode 4)	100				100			
Мощност при супер бързо зареждане с постоянен ток, kW								
ВРЕМЕ ЗА ЗАРЕЖДАНЕ								
от 0 до 100% на битов контакт 8A					31 часа			
от 0 до 100% на усилен битов контакт тип Green'Up™ 14A					15 часа			
от 0 до 100% на Wall Box 7,4 kW еднофазен 32A					7 часа 30 мин			
от 0 до 100% на Wall Box 11 kW трифазен 32A (с бордови чарджър 11 kW)					5 часа			
от 0 до 80% (супер бързо зареждане с постоянен ток 100 kW)					30 мин			
Програмируемо отложено зареждане					да			
ОКАЧВАНЕ - СПИРАЧКИ - ГУМИ								
Окачване предна ос					Псевдо McPherson			
Окачване задна ос					Деформируема греда + щанга Panhard			
Спирачки предни /задни:					вентилирани дискове / дискове			
Гуми					195/60 R18 - клас А			
УПРАВЛЕНИЕ					Електроусилвател с променливо усилие			
Диаметър на завой между тротоари, m					10,9			
ПОЛЕЗНИ ОБЕМИ								
Обем на багажника под кората/максимален, VDA, l	380/1250				380/1250			
МАСА								
Маса празен (mini СЕЕ) ⁽¹⁾ , kg	1561				1561			
Максимална маса (MTAC), kg	2020				2020			
Полезна маса (вкл. водача) ⁽²⁾ , kg	459				459			
Максимална маса на състава (MTRA), kg	2020				2020			
ПОКАЗАТЕЛИ, само с водач								
Макс. скорост, km/h					150			
0 до 100 км/ч, s	9.7				9.4			
РАЗХОД НА ЕЛЕКТРОЕНЕРГИЯ, 2017/1151, WLTP	YOU / PLUS / E-SERIES/ MAX				YOU / PLUS / E-SERIES/ MAX			
Ниска скорост kWh/100km	11.0	11.0	11.0	11.1	10.2	10.2	10.3	10.4
Умерена скорост kWh/100km	11.5	11.5	11.6	11.7	11.3	11.3	11.3	11.5
Висока скорост kWh/100km	13.6	13.6	13.5	13.7	13.0	13.0	12.9	13.1
Много висока скорост kWh/100km	20.3	20.3	20.0	20.4	19.9	19.9	19.7	20.0
Градски kWh/100km	11.3	11.3	11.4	11.5	10.9	10.9	10.9	11.0
Смесен kWh/100km	15.2	15.2	15.1	15.3	14.8	14.8	14.7	14.9
Автономия в Градски цикъл km	467	466	465	461	569	567	566	560
Автономия в Комбиниран цикъл km	349	348	351	346	418	418	420	415
Емисии CO ₂ , g/km					0			

(1) Без водача. Масата може да се повиши в зависимост от оборудването.

(2) Разликата между максималната маса (MTAC) и масата в празно състояние (mini СЕЕ).

CITROËN C4 - ТЕХНИЧЕСКИ ХАРАКТЕРИСТИКИ

МОДИФИКАЦИЯ	PureTech 100 S&S	PureTech 130 S&S	PureTech 130 S&S	BlueHDi 130 S&S				
СКОРОСТНА КУТИЯ	BVM6	BVM6	EAT8	EAT8				
	6 степенна ръчна	6 степенна ръчна	8 степенна автоматична	8 степенна автоматична				
ДВИГАТЕЛ	Euro 6.4							
Тип	3 цилиндров бензинов с турбокомпресор и директно впръскване, 12 клапа, стоп/старт система			4 цилиндров дизелов с турбокомпресор и директно				
Работен обем (см3)	1199							
Максимална мощност (Кw/к.с. -об/мин)	74/101 - 5 500	96/131 - 5 500		96/131 - 3 750				
Максимален въртящ момент СЕЕ (Nm-об/мин)	205 - 1 750	230 - 1 750		300 - 1 750				
ОКАЧВАНЕ - СПИРАЧКИ - ГУМИ								
Окачване предна ос	Псевдо McPherson							
Окачване задна ос	Деформируема греда							
Спирачки предни /задни:	вентилирани дискове / дискове							
Гуми	195/60 R18 - клас А							
УПРАВЛЕНИЕ	Електроусилвател с променливо усилие							
Диаметър на завой между тротоари, m	10.9							
ПОЛЕЗНИ ОБЕМИ								
Обем на багажника под кората/максимален, VDA, l	380 / 1250							
Резервоар за гориво, l	50							
Резервоар за AdBlue, l	17							
МАСА								
Маса празен (mini СЕЕ) ⁽¹⁾ , kg	1209	1247	1278	1324				
Максимална маса (MTAC), kg	1690	1735	1755	1795				
Полезна маса (вкл. водача) ⁽²⁾ , kg	481	488	477	471				
Максимална маса на състава (MTRA), kg	2690	2935	2955	2995				
Макс. маса на ремарке без/със спирачки, kg	640/1000	660/1200	670/1200	690/1200				
ПОКАЗАТЕЛИ, само с водач								
Макс. скорост, km/h	184	208	210	206				
0-1000 m, s	33.1	30.1	30.6	30.8				
0 до 100 км/ч, s	11.3	8.9	9.4	9.5				
РАЗХОД НА ГОРИВО И ЕМИСИИ, 2017/1151, WLTP	YOU	YOU / PLUS / MAX		PLUS / MAX				
Ниска скорост l/100 km	6.5	6.2	6.2	6.3	7.2	7.2	5.6	5.6
Умерена скорост l/100 km	5.2	5.3	5.3	5.3	5.9	5.9	4.8	4.8
Висока скорост l/100 km	4.7	4.5	4.5	4.5	4.9	4.9	4.2	4.2
Много висока скорост l/100 km	5.6	5.6	5.6	5.6	5.9	5.9	5.3	5.3
Смесен kWh/100km l/100 km	5.4	5.3	5.3	5.3	5.8	5.8	4.9	4.9
Емисии CO2, g/km	121	120	119	119	130	130	129	129

(1) Без водача. Масата може да се повиши в зависимост от оборудването.

(2) Разликата между максималната маса (MTAC) и масата в празно състояние (mini СЕЕ).

CITROËN e-C4 & C4 - РАЗМЕРИ

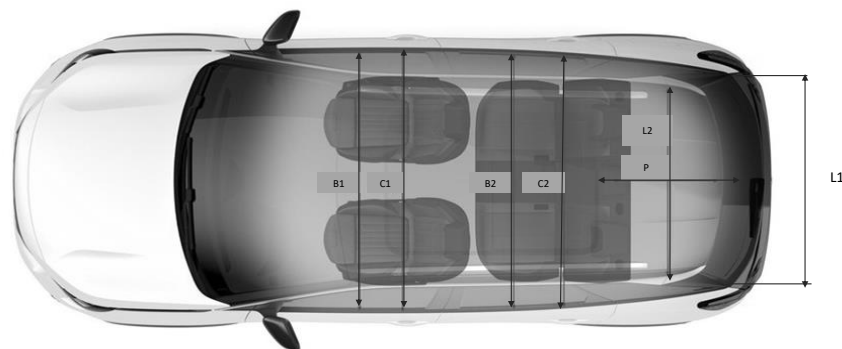
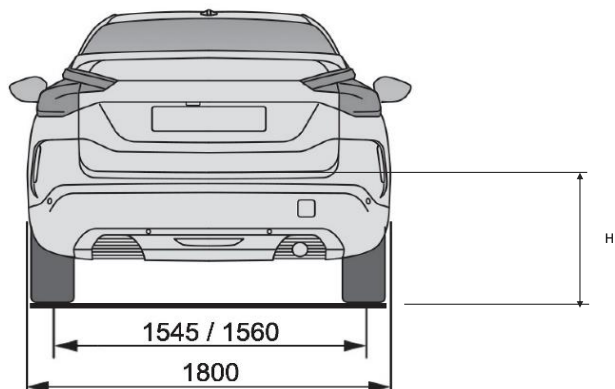
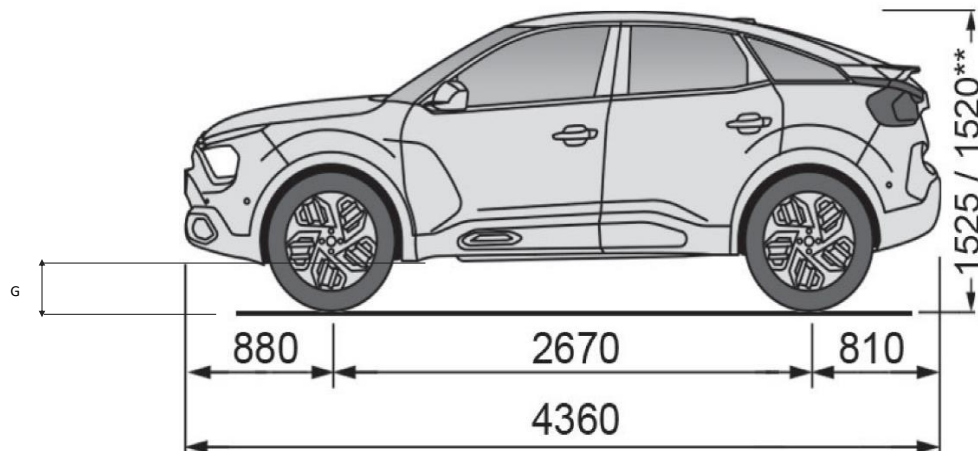
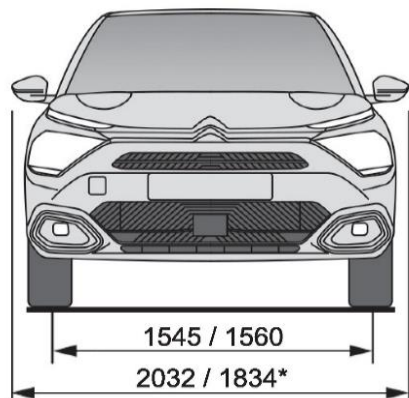

Други външни размери	Размер	Стойност
Пътен просвет	G	156
Интериор		
Широчина при раменете отпред / отзад	B1 / B2	1 407 / 1 366
Широчина при лактите на отпред / отзад	C1 / C2	1 433 / 1 437
Разстояние за коленете отзад	-	198
Багажник		
Височина на товарният праг (готов за път)	H	715
Широчина на багажният отвор	L1	973
Широчина между калниците	L2	1 010
Дължина по пода	P	825

* Широчина при сгънати огледала, ** Височина за версия Electric, всички размери са в милиметри.